

CATALOGUE

.....2024-2025



GARDE-CORPS 

INOX ET VERRE

FOURNITURE ET POSE



**ALSACE
TERRASSE**





NOTRE SOCIÉTÉ

Depuis 2002 Alsace Terrasse conçoit et produit une gamme de terrasses en bois, garde-corps, escaliers, appentis, carports, abris et pergolas dans nos ateliers de 1800 m² en centre Alsace.

A travers notre savoir-faire en production et en installation, notre service commercial et notre bureau d'étude accompagne nos clients dans leur projet, que ce soit pour une prestation clés en main ou la fourniture d'un kit. L'ensemble de la production est réalisée dans nos ateliers.

Nos équipes installent nos réalisations sur le Grand-Est et nos kits sont expédiés vers une clientèle de particuliers et professionnels sur toute la France.

Avec ce document nous vous présentons notre gamme ainsi que leurs accessoires.

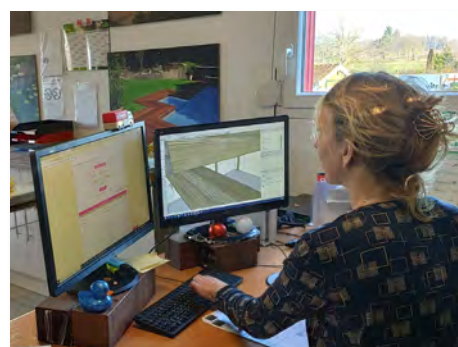

NOTRE SAVOIR-FAIRE

- Réalisation de structures et platelage pour terrasses en bois.
- Réalisation de charpentes est de couvertures pour notre abris, y compris pour couvertures toits plats.
- Fabrication de garde-corps, pare-vues et escaliers en bois pour l'extérieur.
- Fabrication de garde-corps en inox
- Réalisation de pièce en bois (éléments de clôture, potence, ...) pour l'extérieur sur-mesure.



A tout moment vous pouvez cliquer sur le lien ci-dessous

DEMANDE DE
DEVIS

BOUTIQUE
en ligne

€ SIMULATEUR
en ligne



GÉNÉRALITÉS

Nos garde-corps sont fabriqués au cœur de l'Alsace, usinés, traités et assemblés par nos soins. Une attention particulière est donnée aux détails de finitions et à la simplicité de montage.

Deux types de poses : en applique dite à l'Anglaise, en apposition dite à la Française

Nos garde-corps sont fabriqués dans un alliage inoxydable de type 304 ou 316 (sur demande) poli au grain 220.

Nos prix comprennent l'ensemble des éléments nécessaire au montage : visserie, fixations et ancrage ainsi qu'une notice de pose personnalisée.

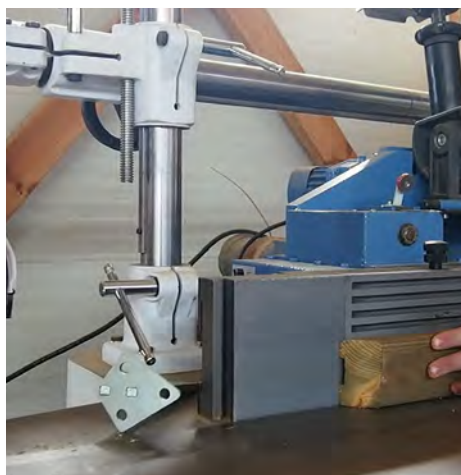

SOMMAIRE

Généralités	2 - 3
Garde-corps inox	4 - 7
Notre gamme	8



Firmin : Main-courante murale en tube inox

LA MAIN-COURANTE COMPREND :

- Platines d'ancrage murale
- Main courante en inox 42 mm



Brice : Main-courante sur poteaux en tube inox

LA MAIN-COURANTE COMPREND :

- Platines d'ancrage
- Poteaux inox 42 mm / ep 2 mm
- Tube inox 12 mm
- Main courante en inox 42 mm et support

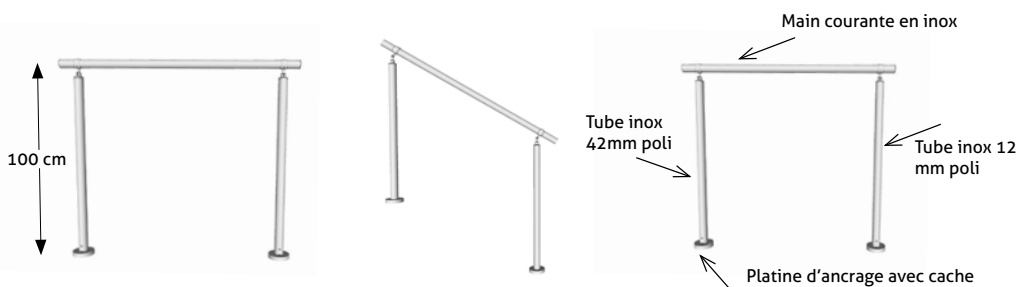

ANCRAGE :

Pose possible en apposition, applique ou applique rallongée.

L'applique rallongée est utilisée lorsque la terrasse est réhaussée par un revêtement.

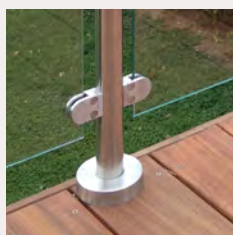

En apposition (standard)

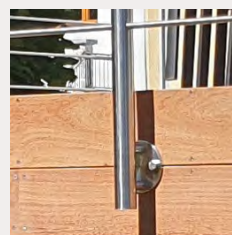

En applique (option)

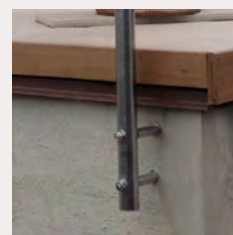

En applique rallongée (option)



Arthur : Garde-corps à éléments de décor câble

LE GARDE-CORPS COMPREND :

- Platines d'ancrage et cache
- Poteaux inox 42 mm / ep 2 mm
- Câble ø 6 mm
- Fixation câble
- Main courante en inox 42 mm et support



Non conforme aux normes de sécurité

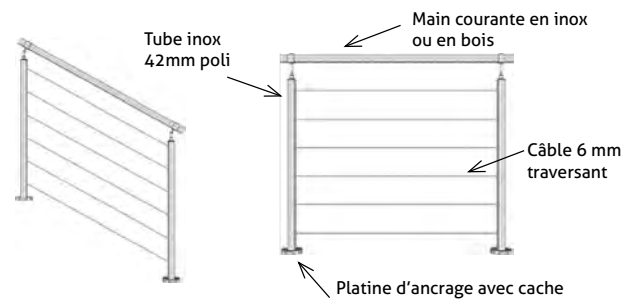

Martin : Garde-corps à éléments de décor tube inox traversant

LE GARDE-CORPS COMPREND :

- Platines d'ancrage
- Poteaux inox 42 mm / ep 2 mm
- Tube inox 12 mm
- Main courante en inox 42 mm et support

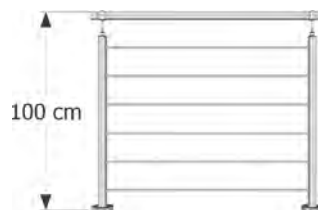

Non conforme aux normes de sécurité

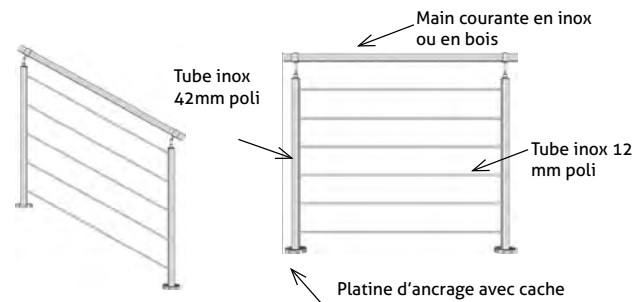

Martin

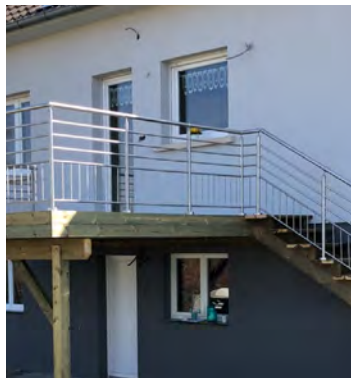

Aline



Tristan

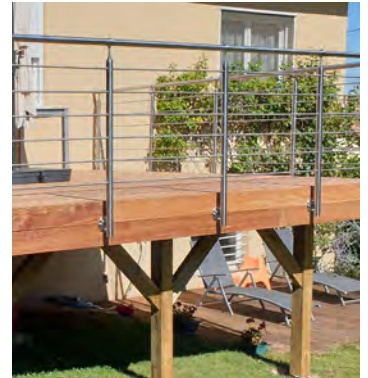

Pascale

Aline : Garde-corps à éléments de décor tube

LE GARDE-CORPS COMPREND :

- Platines d'ancrage
- Poteaux inox 42 mm / ep 2 mm
- Tube inox 21/12
- Main courante en inox 42 mm et support

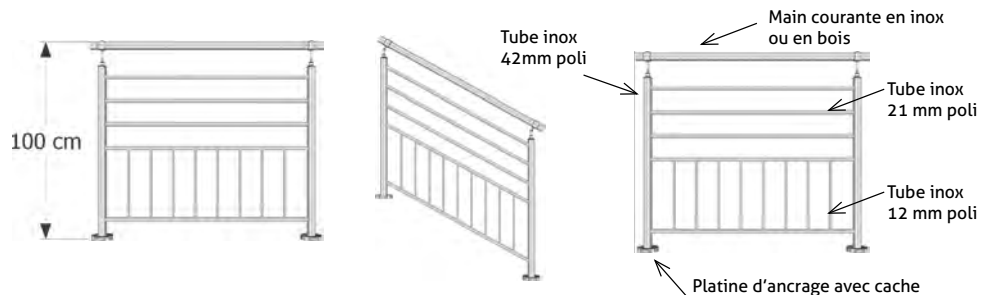

Tristan : Garde-corps à éléments de décor tube inox

LE GARDE-CORPS COMPREND :

- Platines d'ancrage
- Poteaux inox 42 mm / ep 2 mm
- Tube inox 12 mm ou 21 mm
- Fixation câble
- Main courante en inox 42 mm et support

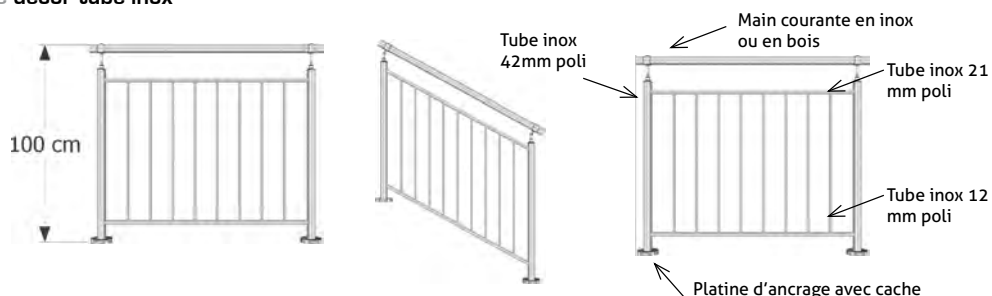

Pascale : Garde-corps à éléments de décors tube inox en applique

LE GARDE-CORPS COMPREND :

- Platines d'ancrage
- Poteaux inox 42 mm / ep 2 mm
- Tube inox 12 mm
- Main courante en inox 42 mm et support

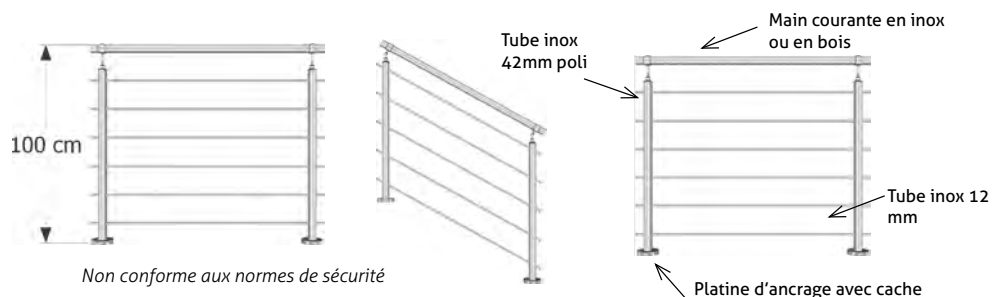

Claire



Pascale



Martin

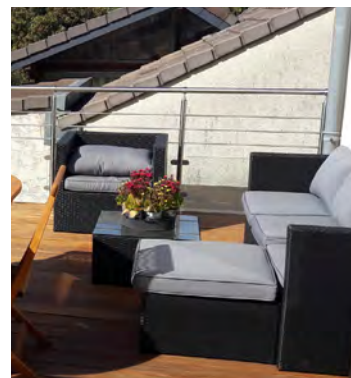

Flore

Flore : Garde-corps à éléments de décor tube inox et verre

LE GARDE-CORPS COMPREND :

- Platinas d'ancrage
- Poteaux inox 42 mm / ep 2 mm
- Tube inox 21 mm
- Verre sécurité Type 44-2
- Fixation câble
- Main courante en inox 42 mm et support

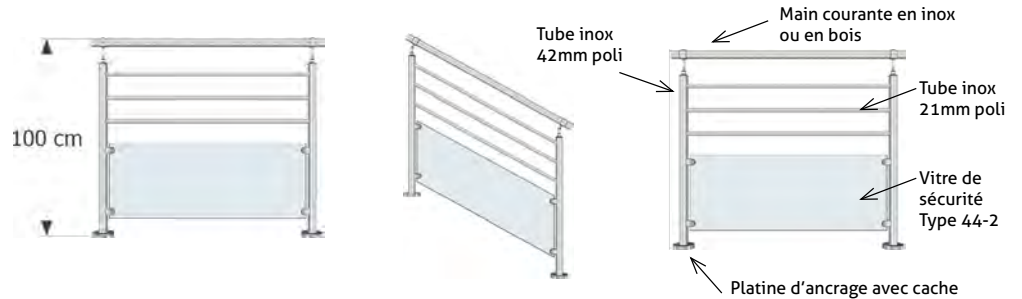

Claire : Garde-corps à éléments de décor verre

LE GARDE-CORPS COMPREND :

- Platinas d'ancrage
- Poteaux inox 42 mm / ep 2 mm
- Verre sécurité Type 44-2
- Main courante en inox 42 mm et support

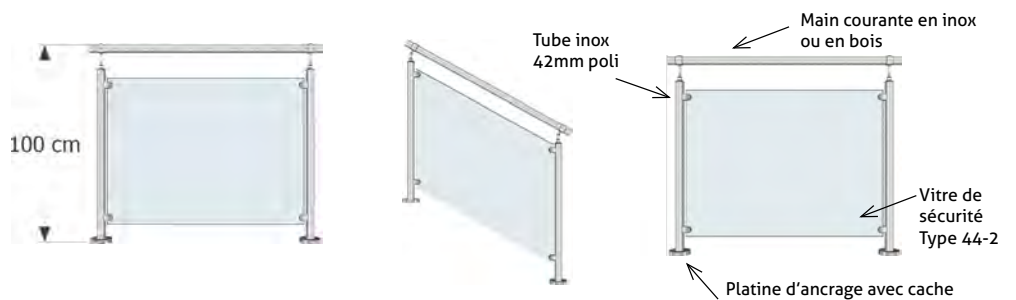

Finition verre :



Transparent

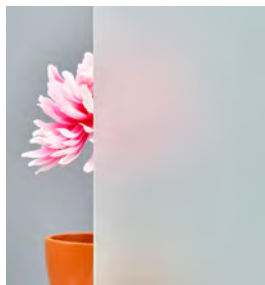

Satiné



Lait



Bronze

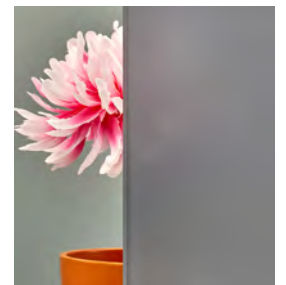

Gris



Claire

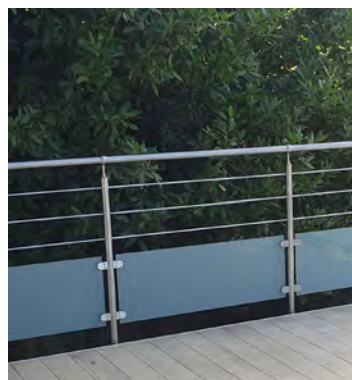

Flore satiné



Claire

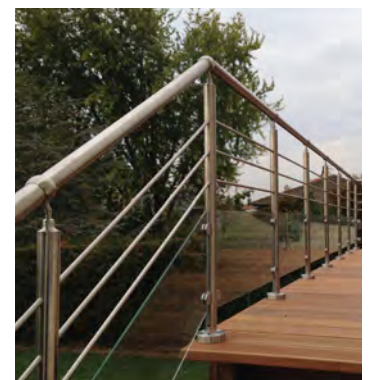

Flore transparent

NOTRE GAMME

Terrasses en bois



Terrasses multi-étages



Escaliers



Garde-corps



Carports



Appentis



Pergolas



Abris



Couvertures de terrasses



Pare-vues



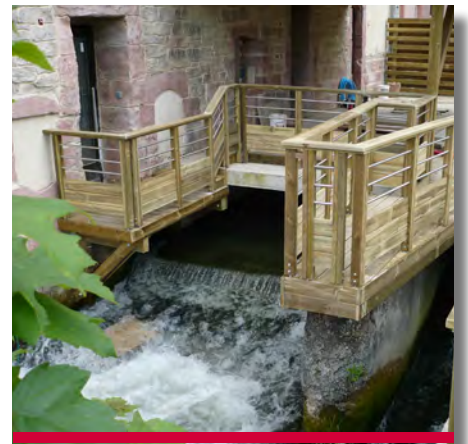

www.alsace-terrasse.com

5, RUE BULAY 68600 BIESHEIM

- SERVICE COMMERCIAL -

03 89 86 51 35 - info@alsace-terrasse.com

- SERVICE COMMANDE ET LIVRAISON -

03 89 86 51 36 - gestionventes@alsace-terrasse.com

